

1. Обзор устройства

1.1 Схема устройства

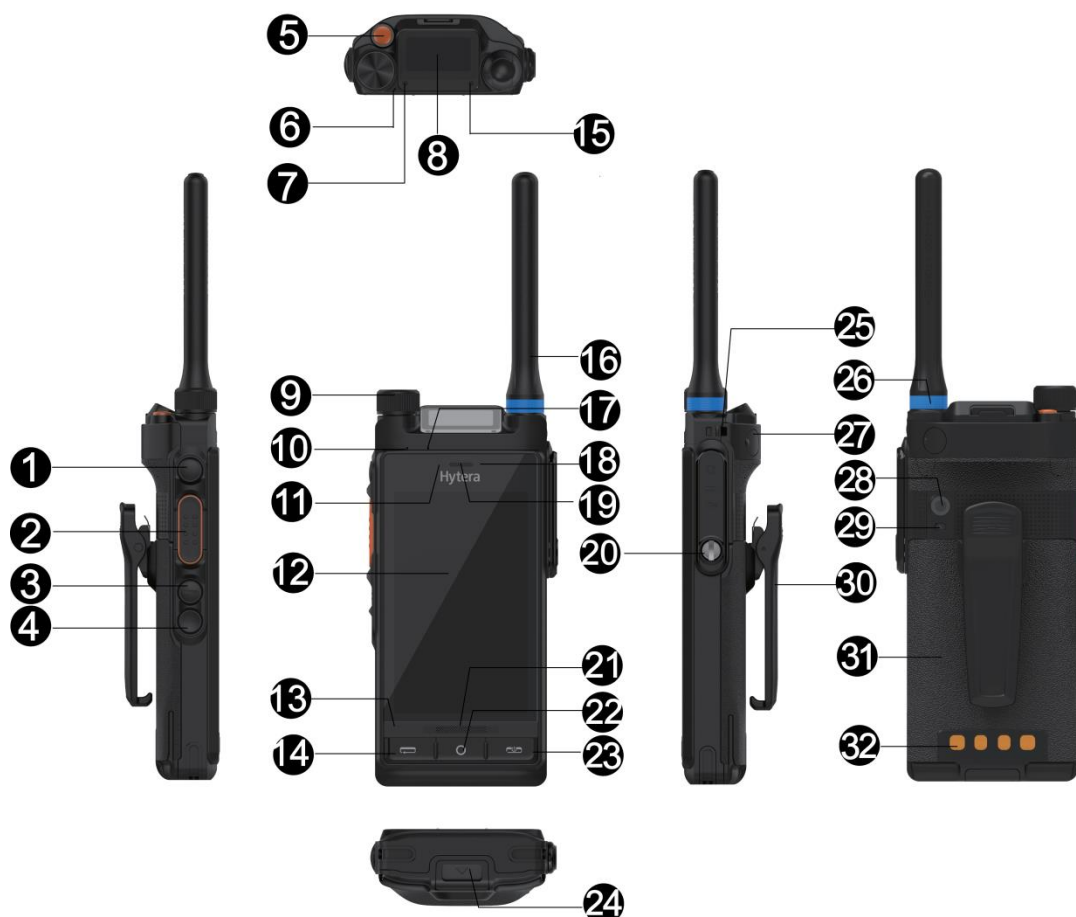

№	Элемент	№	Элемент
1	Смарт-кнопка	17	Датчик барометрического давления
2	Кнопка РТТ (режима рации)	18	Передняя камера
3	Боковая кнопка 2 (SK2)	19	Приемник
4	Боковая кнопка 3 (SK3)	20	Контакт аксессуара
5	Верхняя кнопка (ТК)	21	Динамик
6	Микрофон 3	22	Кнопка Домой
7	Светодиодный индикатор 2	23	Кнопка питания/завершения

№	Элемент	№	Элемент
			вызова
8	Верхний экран	24	Фиксатор аккумулятора
9	Смарт-ручка	25	Отверстие для ремешка
10	Микрофон 2	26	Цветное кольцо
11	Датчик окружающего света	27	Радиочастотный разъем CARKIT
12	Основной экран	28	Задняя камера
13	Микрофон 1	29	Флэш
14	Кнопка Назад/Ответ на вызов	30	Зажим для крепления к ремню
15	Светодиодный индикатор 1	31	Аккумулятор
16	Антенна	32	Зарядные контакты

1.2 Функции кнопок

Кнопка	Описание
Кнопка РТТ	<ul style="list-style-type: none"> ● Нажмите для инициирования вызова или ответа на вызов. ● Нажмите и удерживайте, чтобы говорить во время симплексных вызовов.
Смарт-кнопка	<ul style="list-style-type: none"> ● Когда главный экран включен, нажмите и удерживайте, чтобы выключить экран. ● Когда главный экран выключен, нажмите, чтобы включить его, или нажмите и удерживайте, чтобы открыть камеру. ● Нажмите, чтобы отключить звуковой сигнал вызова или завершить вызовы.
ТК	Программируемые кнопки. Вы можете запрограммировать кнопки на быстрый доступ к функциям радиостанции. Затем нажмите или нажмите и удерживайте кнопки, чтобы запустить назначенные функции.
SK2/SK3	Программируемые кнопки. Вы можете запрограммировать кнопки на быстрый доступ к функциям радиостанции. Затем нажмите, два

Кнопка	Описание
	<p>раза нажмите или удерживайте кнопки, чтобы запустить назначенные функции.</p>
<p>Кнопка Назад/ Ответ на вызов</p>	<p>Нажмите, чтобы вернуться в меню верхнего уровня или ответить на вызовы.</p>
<p>Кнопка Домой</p>	<ul style="list-style-type: none"> ● Когда главный экран выключен, нажмите, чтобы разбудить экран. ● Когда главный экран включен, нажмите, чтобы вернуться на домашний экран, или нажмите два раза, чтобы просмотреть запущенные приложения.
<p>Кнопка питания/ завершения вызова</p>	<ul style="list-style-type: none"> ● Нажмите, чтобы отклонить входящие вызовы или завершить вызовы. ● Нажмите и удерживайте, чтобы включить или выключить радиостанцию или платформу Android (AP).

2. Перед использованием

2.1 Присоединение антенны

1. (По желанию) Установите цветное кольцо (для идентификации) на разъем антенны.
2. Установите антенну на разъем антенны.
3. Вращайте антенну по часовой стрелке до плотной посадки.

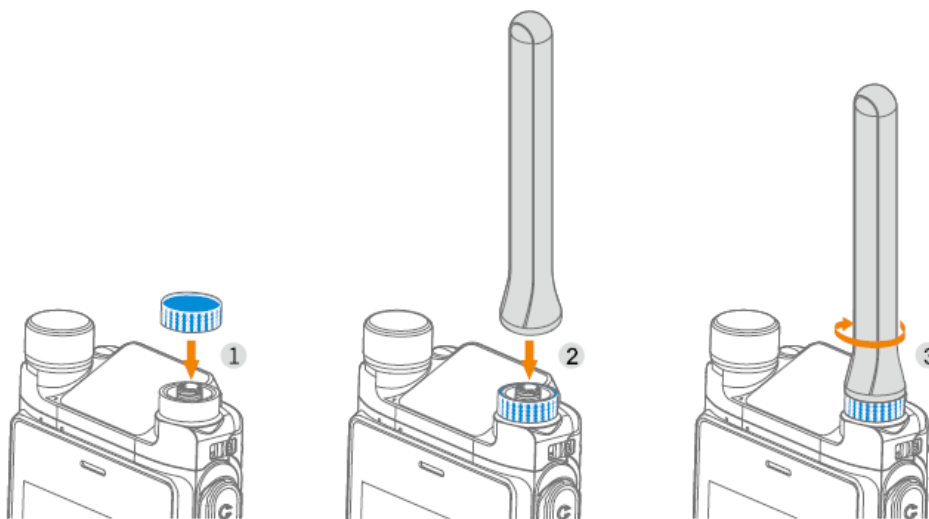

⚠ Caution Внимание!

Не держите радиостанцию за антенну, это сократит работоспособность и срок службы антенны.

2.2 Установка микро SIM-карты и микро SD-карты

1. Откройте крышку слота карты сверху отсека для аккумулятора.
2. Установите микро SIM-карту.
 - a. Вытяните держатель микро SIM-карты из слота и положите микро SIM-карту на держатель золотыми контактами вверх.
 - b. Вставьте держатель карты с микро SIM-картой обратно в слот.
3. Вставьте микро SD-карту в слот.
4. Установите крышку слота карты на место.

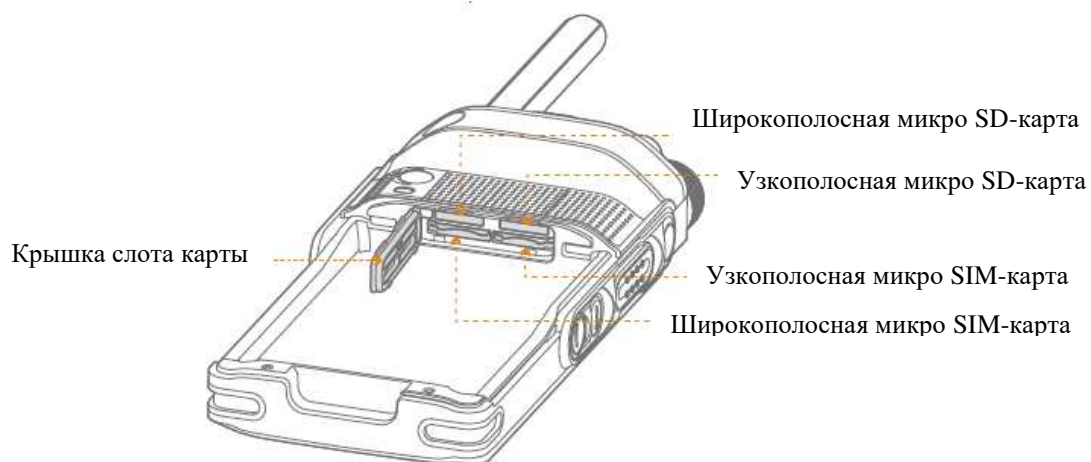

 **Note** Примечание.

Чтобы переустановить микро-SD карту, полностью извлеките карту, а затем снова вставьте ее.

2.3 Присоединение зажима для крепления к ремню

1. Совместите направляющие на зажиме для ремня с пазами на аккумуляторе.
2. Установите зажим для ремня, прижимая и сдвигая его вниз.

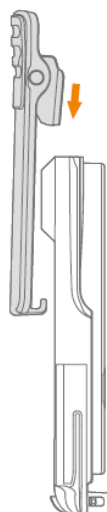

 **Note** Примечание.

Чтобы снять зажим для ремня, сожмите и удерживайте пружину, когда

выдвигаете зажим для ремня из пазов на аккумуляторе.

2.4 Присоединение аккумулятора

1. Вставьте аккумулятор в отсек.
2. Нажимайте на фиксатор аккумулятора, пока он до конца не войдет в радиостанцию.

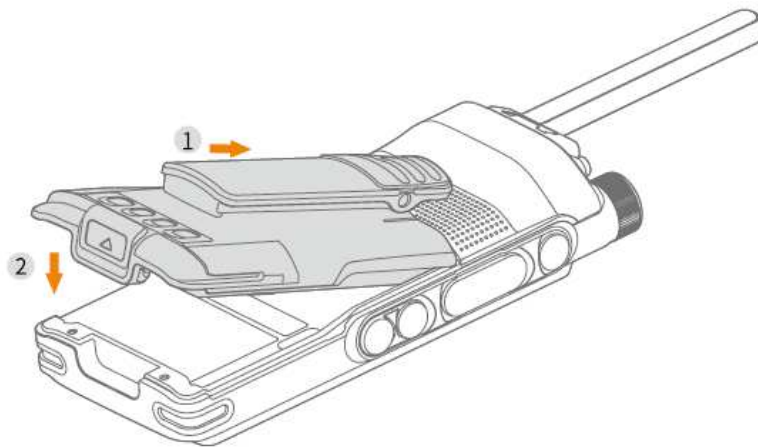

2.5 Зарядка аккумулятора

Caution **Внимание!**

- Перед зарядкой аккумулятора изучите *Инструкцию по технике безопасности*.
- Используйте одобренное зарядное устройство, чтобы зарядить аккумулятор.
- Остаточная мощность литий-ионного аккумулятора ограничена до 30% в соответствии с новым регламентом перевозки литиевых аккумуляторов, утвержденным Международной ассоциацией воздушного транспорта (ИАТА).

Перед первым использованием полностью зарядите аккумулятор, чтобы обеспечить оптимальную производительность. Вы можете зарядить радиостанцию с установленным аккумулятором или зарядить аккумулятор отдельно.

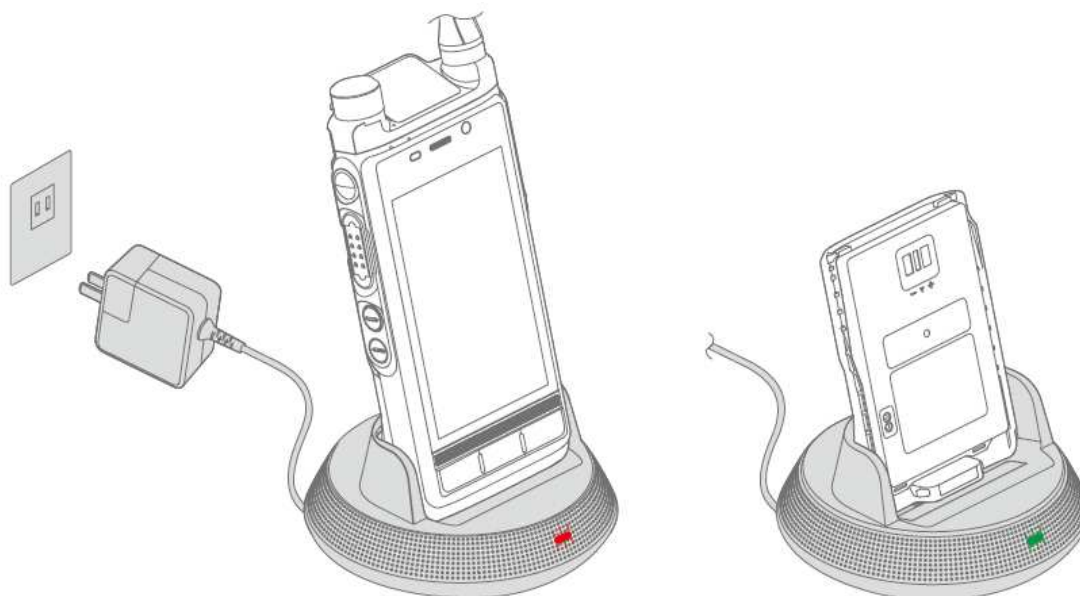

Чтобы определить состояние зарядки, проверьте светодиодный индикатор на зарядном устройстве (см. таблицу ниже):

Светодиодный индикатор	Состояние зарядки
Медленно мигает красным	Аккумулятор не вставлен.
Мигает оранжевым	Ожидание зарядки.
Горит красным	Заряжается.
Горит зеленым	<ul style="list-style-type: none"> ● ≥ 95% (отдельно аккумулятор). ● ≥ 90% (радиостанция с аккумулятором).
Быстро мигает красным	Дефект аккумулятора.

3. Основные операции

3.1 Включение или выключение радиостанции

Чтобы включить радиостанцию, нажмите и удерживайте кнопку **Питание/Завершение вызова**, пока не появится экран заставки.

Чтобы выключить радиостанцию, сделайте следующее:

1. Нажмите и удерживайте кнопку **Питание/Завершение вызова**, пока не появится экран выбора отключения питания.
2. Коснитесь **Выключить**, а затем коснитесь **Уверен**.

3.2 Регулировка громкости

Чтобы регулировать громкость, непосредственно вращайте **Смарт-ручку**.

3.3 Выбор групп

1. Нажмите на **Смарт-ручку**.
2. Поверните ручку, чтобы выбрать требуемую группу.

 **Note** Примечание.

Если не управлять ручкой в течение 5с, или если нажать на нее снова в течение 5с, она автоматически вернется к состоянию контроля громкости.

3.4 Понимание экранов

У радиостанции есть два экрана: верхний экран и главный экран.

 **Caution** **Внимание!**

Можно повредить или сломать экраны, если их ударить или поцарапать острыми или твердыми предметами. Должны быть приняты все меры предосторожности для защиты экранов.

3.4.1 Верхний экран

Верхний экран, который показывает информацию об узкополосных (УП) услугах, включает следующие три панели:

- Строка состояния: показывает пиктограммы мощности аккумулятора, силы сигнала и других состояний.
- Панель содержимого: отображает выбранный контакт и пиктограммы, связанные с текущими вызовами.
- Информационная панель: показывает значки, указывающие количество непрочитанных сообщений и пропущенных вызовов, время и текущий режим работы.

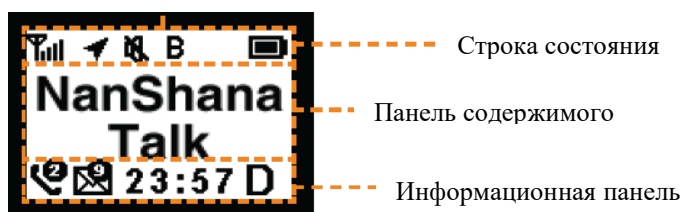

3.4.2 Основной экран

Основной экран - это сенсорный экран, на котором вы можете управлять виджетами и приложениями, а также создавать настройки.

Домашний экран

Домашний экран – это экран, который вы просматриваете после включения. Он содержит строку состояния, УП-виджет и широкополосные (ШП) виджеты.

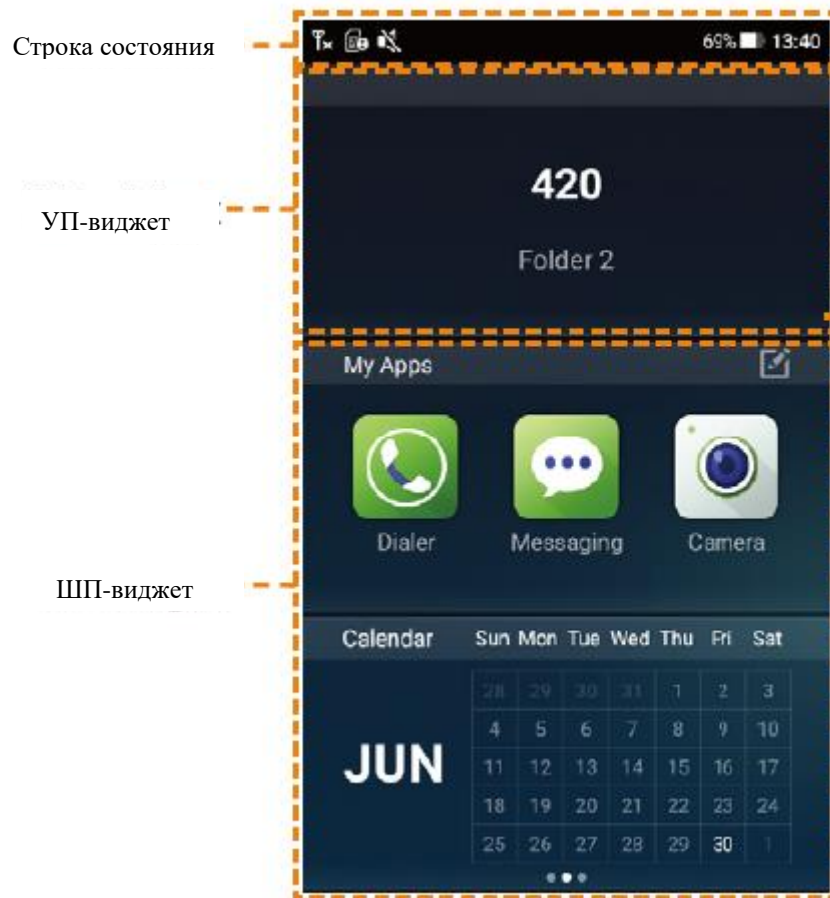

Центр приложений

Для доступа к приложениям сделайте следующее:

1. Проведите пальцем вправо от левого края Домашнего экрана.
2. Проведите по экрану вверх или вниз, чтобы просмотреть все приложения.



Центр управления

Центр управления позволяет получить доступ к удобным функциям, таким как камера, фонарик и калькулятор. Вы также можете настроить яркость, включить или выключить режим полета, беспроводную локальную сеть (Wi-Fi), УП-сеть и т.д.

Чтобы получить доступ к центру управления, проведите пальцем вверх от нижнего края экрана, затем проведите пальцем влево или вправо, чтобы просмотреть все элементы.



Чтобы переместить приложение на панель быстрой настройки, коснитесь и

удерживайте приложение, пока оно не будет выделено, а затем перетащите его в новое место.

Центр уведомлений

Центр уведомлений позволяет просматривать уведомления и вести поиск приложений, контактов или сообщений.

Чтобы просмотреть уведомления, сделайте следующее:

1. Проведите пальцем вниз от верхнего края.
2. Коснитесь уведомления, чтобы просмотреть детали.

Для поиска приложений, контактов или сообщений введите ключевые слова в поле поиска в верхней части экрана.

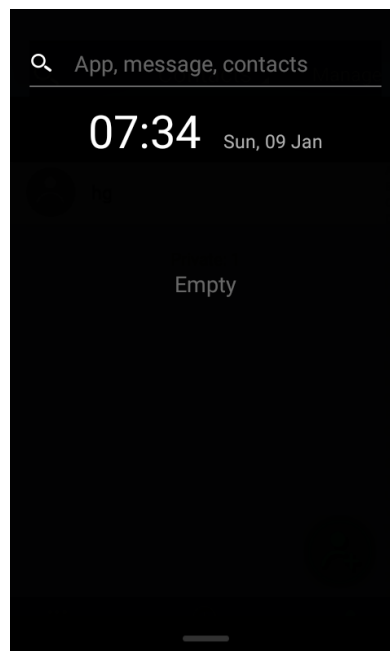

3.5 Переключение режима работы

Радиостанция может работать в режиме узкополосного и широкополосного доступа или в режиме узкополосного доступа. При включении радиостанция по умолчанию работает в режиме узкополосного и широкополосного доступа. В режиме узкополосного и широкополосного доступа включен как верхний экран, так и главный экран. Радиостанция может иметь доступ как к частным, так и к общедоступным сетевым сервисам. В режиме узкополосного доступа включен только верхний экран. Радиостанция может иметь доступ только к услугам частной сети. Режим узкополосного доступа включает в себя следующие два типа:

- Работа в прямом режиме (DMO): Радиостанция поддерживает только симплексную работу и устанавливает связь с одной или несколькими радиостанциями напрямую на фиксированной частоте канала или через ретрансляторы.
- Работа в транкинговом режиме (TMO): Радиостанция поддерживает либо дуплексную, либо симплексную работу и устанавливает связь с одной или несколькими радиостанциями на частоте канала, выделенной транкинговой системой.

Чтобы переключиться между DMO и TMO, откройте **Настройки > ПМР > Рабочий режим**, а затем нажмите **DMO** или **TMO**.

Чтобы перейти на режим узкополосного доступа, сделайте следующее:

1. Нажмите и удерживайте кнопку **Питание/Завершение вызова** до появления экрана выбора отключения питания.
2. Коснитесь **Отключить питание**, а затем коснитесь **Уверен**.













Чтобы переключиться снова на режим узкополосного и широкополосного доступа, сделайте следующее:



1. Нажмите и удерживайте кнопку **Питание/Завершение вызова** до появления экрана выбора выключения питания.
2. Коснитесь **Включить**.

4. Индикация состояния

4.1 Пиктограммы ЖК-дисплея

Тип	Верхний экран	Главный экран	Состояние радиостанции
Заряд аккумулятора			Аккумулятор полностью заряжен.
			Низкий заряд аккумулятора.
Сеть передачи данных	/	G/E/3G/4G	Доступна сотовая сеть G/E/3G/4G.
	/		Радиостанция подключена к сети WLAN.
Сигнал	/		Радиостанция работает в режиме полета.
	/		Количество полосок указывает на силу сигнала широкополосной сети.
			Узкополосная сеть выключена.
			<ul style="list-style-type: none"> DMO: Радиостанция в режиме ожидания. TMO: Радиостанция не обнаруживает сигнал.
			Количество полосок указывает на силу сигнала узкополосной сети.
			Количество полосок указывает на силу сигнала, когда радиостанция работает под одним сайтом в TMO.
Службы вызовов и данных		/	Цифра указывает на количество пропущенных вызовов.
			Цифра указывает на количество непрочитанных коротких сообщений.
			Выполняется экстренный вызов.
			Выполняется индивидуальный вызов по

Тип	Верхний экран	Главный экран	Состояние радиостанции
			узкополосной сети.
			Инициирование/получение индивидуального вызова по узкополосной сети.
			Установление индивидуального вызова в ТМО по узкополосной сети.
			Выполняется групповой вызов по узкополосной сети.
			Инициирование/получение группового вызова по узкополосной сети.
			Установление группового вызова в ТМО по узкополосной сети.
			Выполняется вызов всех по узкополосной сети.
			Инициирование/получение вызова всех по узкополосной сети.
			Установление вызова всех в ТМО по узкополосной сети.
			Выполняется зашифрованный индивидуальный вызов по узкополосной сети.
			Выполняется зашифрованный групповой вызов по узкополосной сети.
			Выполняется зашифрованный вызов всех по узкополосной сети.
			Выполняется телефонный вызов по широкополосной сети.
			Выполняется дуплексный вызов.

Тип	Верхний экран	Главный экран	Состояние радиостанции
УП-сеть		/	Включена функция шифрования E2EE.
			Включена функция шифрования по воздушному интерфейсу (AIE).
			Включены все функции шифрования.
ШП-сеть	/		Микро SIM-карта не обнаруживается.
	/		Произошла ошибка на микро SD-карте.
	/		Радиостанция загружает.
	/		Установлена точка доступа.
	/		Включена функция Диктофон.
	/		Включена функция Будильник.
Аксессуар			Подключено дополнительное устройство.
			Включена функция BT.
			Подключено устройство BT.
			Включена функция GPS, и радиостанция получает данные позиционирования.
			Включена функция GPS, но радиостанция не получает данные позиционирования.
Другое			Радиостанция работает в бесшумном режиме..

4.2 Светодиодная индикация

Светодиодный индикатор 1

Светодиодный индикатор	Состояние радиостанции
Мигает зеленым	Включение.
Медленно мигает оранжевым	Регистрация в ТМО.

Медленно мигает зеленым	Ожидание в ТМО.
Горит красным	Передача.
Быстро мигает оранжевым	Установление вызова с сигнализацией рычагом в ТМО. Эта индикация применима только к вызываемой радиостанции.
Горит зеленым	<ul style="list-style-type: none"> ● Прием. ● Канал занят в DMO.
Горит оранжевым	Время зависания вызова: речь не передается или не принимается во время вызова. В течение такого периода вы можете нажать и удерживать кнопку РТТ и говорить
Медленно мигает красным	Низкий заряд аккумулятора. Подзарядите или замените аккумулятор.

Светодиодный индикатор 2

Светодиодный индикатор	Состояние радиостанции
Мигает синим	Подключено устройство BT.
Мигает красным	Есть непрочитанные сообщения или пропущенные вызовы.

5. Обслуживание вызовов

5.1 Групповые вызовы

Групповой вызов - это вызов отдельным пользователем всех других членов группы по частной сети.



5.1.1 Инициирование групповых вызовов

Групповой вызов можно выполнить одним из следующих способов:

Предварительно заданный контакт

1. Нажмите **Смарт-ручку**.
2. Поверните ручку для выбора требуемой группы.
3. Нажмите и удерживайте кнопку **PTT**.

Список контактов

1. Коснитесь .
2. Коснитесь **Управлять** в верхнем правом углу.
3. Коснитесь , чтобы открыть требуемую папку.
4. Коснитесь  с правой стороны требуемой группы.
5. Коснитесь **ОК**, чтобы задать группу в качестве группы по умолчанию.
6. Нажмите и удерживайте кнопку **PTT**.

5.1.2 Прием групповых вызовов и ответ на них

Вы можете прослушивать принятый групповой вызов без каких-либо дополнительных действий.

Чтобы ответить на вызов, нажмите и удерживайте кнопку **PTT** или коснитесь и удерживайте круг на экране, а затем говорите в микрофон.

5.1.3 Завершение групповых вызовов или вход из них

Можно коснуться  или нажать кнопку **Питание/Завершение вызова**, чтобы завершить групповой вызов.

5.2 Индивидуальные вызовы и телефонные

ВЫЗОВЫ

Индивидуальный вызов - это вызов, инициированный одним отдельным пользователем другому по частной сети.

Телефонный вызов - это вызов, инициированный одним отдельным пользователем другому по общедоступной сети.

5.2.1 Инициирование индивидуальных вызовов и





телефонных вызовов

Индивидуальный вызов

Вы можете инициировать индивидуальный вызов в DMO или TMO. В DMO вы можете инициировать только симплексные вызовы. В TMO вы можете инициировать симплексные или дуплексные вызовы, которые могут быть установлены путем перехода в **Настройки > PMR > Настройка вызова по умолчанию**.

Индивидуальный вызов можно выполнить одним из следующих способов:

- Список контактов

1. Коснитесь  > **Частные**.
2. Коснитесь требуемого индивидуального контакта.
3. Выполните следующее:
 - Если вы в DMO, нажмите и удерживайте кнопку **PTT** напрямую или коснитесь , а затем коснитесь и нажмите на круглую кнопку на экране.
 - Если вы в TMO:
 - Если "Настройка вызова по умолчанию" установлена на "Симплекс", нажмите и удерживайте кнопку **PTT** напрямую или коснитесь , а затем коснитесь и нажмите на круглую кнопку на экране.
 - Если "Настройка вызова по умолчанию" установлена на "Дуплекс", нажмите и удерживайте кнопку **PTT** или коснитесь .

- Ручной набор



1. Коснитесь .

2. Введите индивидуальный номер.
3. Выберите "Частный вызов PMR".
4. Коснитесь и нажмите на круглую кнопку на экране или нажмите и удерживайте кнопку **РТТ**.



Телефонный вызов

Телефонный вызов можно выполнить одним из следующих способов:

- Список контактов

1. Коснитесь  > **Частные**.
2. Коснитесь требуемого телефонного контакта.
3. Коснитесь .

- Ручной набор

1. Коснитесь .
2. Введите телефонный номер.
3. Нажмите  или нажмите и удерживайте кнопку **РТТ**.



5.2.2 Прием индивидуальных вызовов и телефонных вызовов и ответ на них

Индивидуальный вызов

В DMO вы можете принять индивидуальный вызов без каких-либо дополнительных действий. Чтобы ответить на вызов, нажмите и удерживайте кнопку **РТТ**, а затем говорите в микрофон.

В TMO, чтобы принять и ответить на индивидуальный вызов, выполните следующее:

Если...	то...
<p>Радиостанция звонит с вибрацией и появляется  в верхнем левом углу.</p>	<ul style="list-style-type: none"> ● Чтобы принять вызов, нажмите кнопку Назад/ Ответ на вызов или кнопку РТТ. ● Чтобы ответить на вызов, нажмите и удерживайте кнопку РТТ, а затем говорите в микрофон.

<p>Радиостанция звонит с вибрацией и появляется  в верхнем левом углу.</p>	<ul style="list-style-type: none"> ● Чтобы принять вызов, нажмите кнопку Назад/ Ответ на вызов или кнопку РТТ. ● Чтобы ответить на вызов, напрямую говорите в микрофон.
<p>Радиостанция издает предупреждающий сигнал и появляется  в верхнем левом углу.</p>	<ul style="list-style-type: none"> ● Можно принять вызов без каких-либо дополнительных действий. ● Чтобы ответить на вызов, нажмите и удерживайте кнопку РТТ, а затем говорите в микрофон.
<p>Радиостанция издает предупреждающий сигнал и появляется  в верхнем левом углу.</p>	<ul style="list-style-type: none"> ● Можно принять вызов без каких-либо дополнительных действий. ● Чтобы ответить на вызов, напрямую говорите в микрофон.

Телефонный вызов

Чтобы принять телефонный вызов, нажмите  или кнопку **Назад/Ответ на вызов**.

5.2.3 Завершение индивидуальных вызовов и телефонных вызовов

Индивидуальный вызов

Чтобы завершить индивидуальный вызов, нажмите кнопку **Питание/Завершение вызова**.



Телефонный вызов

Чтобы завершить телефонный вызов, коснитесь  или нажмите кнопку **Питание/Завершение вызова**.

6. Службы сообщений

Функция Сообщения позволяет отправлять сообщения и управлять сообщениями.

6.1 Отправка сообщений

1. Коснитесь , а затем коснитесь  в нижнем правом углу.
2. Коснитесь текстового поля **Кому**, чтобы ввести получателя, или коснитесь **+**, чтобы выбрать получателя из ваших Контактов.
3. Коснитесь текстового поля **Напечатать сообщение**, чтобы ввести текст.
4. (По желанию) Коснитесь **+** слева, чтобы сообщение было отправлено позже автоматически, или чтобы добавить тексты для быстрого ответа, сообщения о состоянии, фотографии, голосовые сообщения и др.
5. Коснитесь **→**, чтобы отправить сообщение.

6.2 Управление сообщениями

1. Коснитесь , а затем коснитесь сообщения.
2. Коснитесь и удерживайте текст сообщения.
3. В интерфейсе редактирования выполните одно из следующих действий:
 - Чтобы копировать сообщение, коснитесь **Копировать текст**.
 - Чтобы переслать сообщение, коснитесь **Переслать** и введите новый контактный номер или коснитесь **+**, чтобы выбрать новый контакт.
 - Чтобы удалить сообщение, коснитесь **Удалить**.
 - Чтобы добавить сообщение в список избранных, коснитесь **Дополнительно > Избранное**.
Затем можно просмотреть избранные сообщения, нажав **Сообщения > Мое избранное**.
 - Чтобы просмотреть информацию о сообщении, такую как тип сообщения и время отправки, коснитесь **Дополнительно > Просмотр деталей**.

Чтобы узнать подробную информацию о дополнительных функциях и операциях, посетите наш сайт <http://www.hytera.com> или сосканируйте QR-код для загрузки Руководства пользователя.

